

Ecophon Solo™ Rectangle

Solo Rectangle es una unidad en suspensión que ofrece posibilidades de diseño de alto nivel. Tres sistemas distintos de suspensión permiten crear diversos ángulos y capas. Muy indicada allí donde se deba respetar el tamaño de la estancia o no sea posible instalar un techo de pared a pared.



M30 Achterden, Oisterwijk, Netherlands

RANGO DEL SISTEMA

	Formato, mm	1800x1200	2400x600	2400x1200	3000x1200
	Fijación especial	•	•	•	•
	Espesor (Gr)	40	40	40	40
	Diagrama de instalación.	M404, M506	M405	M406, M407, M506	M408

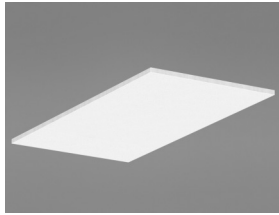

Solo Rectangle

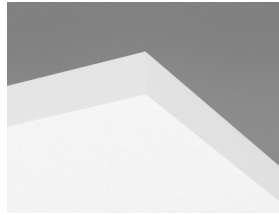

Placa Solo

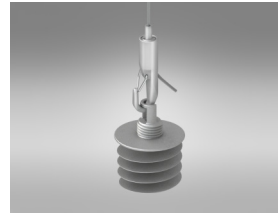

Suspensión con Connect Cable de acero y Connect Pieza helicoidal



Suspensión con Connect Escuadra regul. Solo y Connect Pieza Helicoidal



Acústica

Los valores en el diagrama hacen referencia a las medidas de una única pieza independiente. Si las unidades se colocan en un grupo con las unidades separadas menos de 0,5 metros, la Aeq por unidad se reducirá ligeramente.

Absorción de sonido:

Resultados de ensayo según norma EN ISO 354.

A_{eq}, Área de absorción equivalente por unidad (m² sabin)

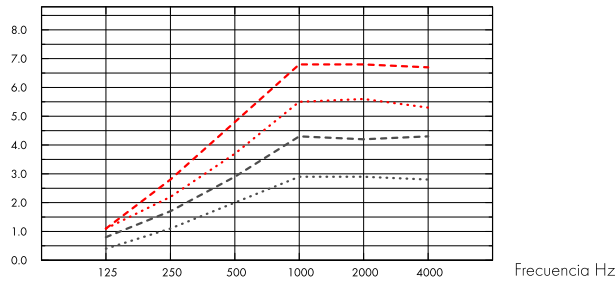

- Solo Rectangle 2400x1200, 1000 mm o.d.s.
 - Solo Rectangle 1800x1200, 1000 mm o.d.s.
 - Solo Rectangle 2400x600, 1000 mm o.d.s.
 - Solo Rectangle 3000x1200, 1000 mm o.d.s.
- o.d.s = g.t.s. = grosor total del sistema

	Gr mm	g.t.s. mm	A _{eq} , Área de absorción equivalente por unidad (m ² sabin)					
			125 Hz	250 Hz	500 Hz	1000 Hz	2000 Hz	4000 Hz
2400x1200	40	200	1.3	2.8	3.5	4.1	4.1	3.9
2400x1200	40	400	1.2	2.4	3.3	4.7	4.9	4.7
2400x1200	40	1000	1.1	2.2	3.7	5.5	5.6	5.3
1800x1200	40	200	0.6	2.0	2.9	3.4	3.3	3.1
1800x1200	40	400	0.8	1.9	2.6	3.7	3.7	3.6
1800x1200	40	1000	0.8	1.7	2.9	4.3	4.2	4.3
2400x600	40	200	0.5	1.4	2.0	2.4	2.3	2.3
2400x600	40	400	0.4	1.2	1.8	2.6	2.7	2.7
2400x600	40	1000	0.4	1.1	2.0	2.9	2.9	2.8
3000x1200	40	200	1.1	3.3	4.4	5.1	5.1	5.0
3000x1200	40	400	1.2	3.0	4.2	5.8	5.8	5.7
3000x1200	40	1000	1.1	2.8	4.8	6.8	6.8	6.7



Calidad del aire interior

Certificado / Sello	Plant	
Eurofins Indoor Air Comfort®	IAC	IAC Gold
French VOC	A	A+
Finnish M1	•	•





Huella ambiental

	kg CO ₂ equiv/m ²
Solo Rectangle	9,12
Solo Rectangle/Plant	5,32

Etapas de Ciclo de vida A1 a C4 del EPD en conformidad con ISO 14025 / EN 15804



Circularidad

Mínimo contenido reciclado post-consumo	57%
Reciclabilidad	Totalmente reciclable



Seguridad contra incendios

País	Clase	
Europa	EN 13501-1	A2-s1,d0

Núcleo de lana clasificado como incombustible de acuerdo con EN ISO 1182. Consulte las exigencias seguridad contra incendios.



Resistencia a la humedad

Producto	Clase
Standard	Class C, RH 95% and 30°C
Plant	Class A, RH 70% and 25°C

De acuerdo con EN 13964:2014



Apariencia Visual

White Frost, la muestra de color NCS más aproximada S 0500-N, reflexión de la luz 85%. Brillo < 1.



Limpieza

Posible limpieza diaria con un paño y aspirador. Permitida la limpieza semanal con un trapo húmedo.



Accesibilidad

Las placas son desmontables.



Instalación

Instalado según diagrama de instalación, guías de instalación y detalles dwg. Para información referente a la profundidad mínima total del sistema, consulte el apartado de repercusión del sistema.



Peso del sistema

con un peso aproximado de 6,5-17,5 Kg.



Propiedades mecánicas

Las placas pueden soportar tanto cargas puntuales pequeñas, como cargas distribuidas. Para información sobre instalación de las placas con cierta pendiente o bien formación de huecos, ver la guía de instalación. Aclaraciones: Ver requisitos funcionales, Propiedades mecánicas.



CE

Los sistemas de techo Ecophon disponen de marcado CE, de acuerdo con la legislación de armonización europea EN13964:2014. Los productos de construcción con marcado CE están cubiertos por la declaración de Prestaciones (DdP) que permite a los clientes y usuarios comparar fácilmente el rendimiento de los productos disponibles en el mercado europeo.

DIAGRAMA DE INSTALACIÓN (M404) PARA ECOPHON SOLO RECTANGLE 1800X1200

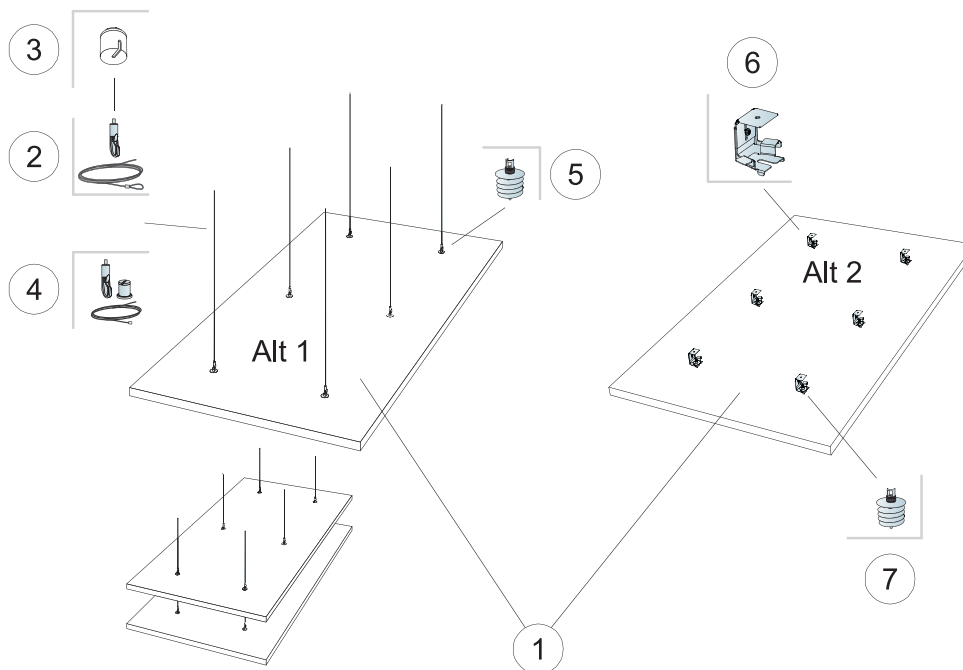

REPERCUSION M2 (EXCLUYENDO DESPERDICIOS)

		Formato, mm
		1800x1200
1	Solo Rectangle	2,16m ² /panel
2	Connect Cable acero y cuelgue	6 /panel
3	Connect Embellecedor	6 /panel
4	Connect Kit Cable (Alt. 1. Opcional)	6 /panel
5	Connect Pieza helicoidal Solo (Alt. 1)	6 /panel
6	Connect Escuadra regul. Solo (Alt. 2)	6 /panel
7	Connect Pieza helicoidal Solo (Alt. 3)	6 /panel
Δ Profundidad mínima total del sistema: Δ1 140 mm / Δ2 90mm		-

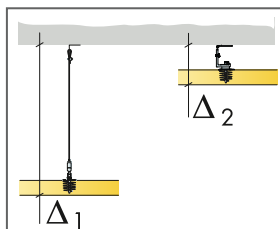

Consulte la cantidad especificada

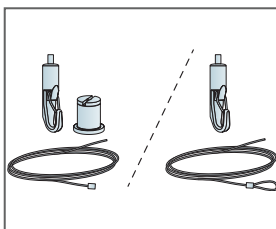

Dos tipos de solución de Cable de acero y cuelgue

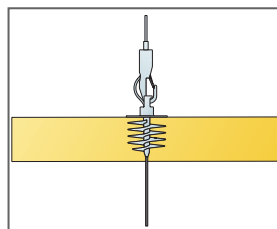

Los paneles se pueden descolgar creando distintas capas

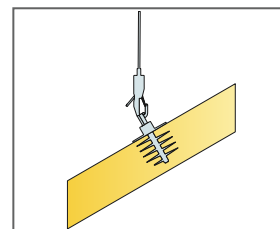

Los paneles se pueden instalar formando ángulos

DIAGRAMA DE INSTALACIÓN (M405) PARA ECOPHON SOLO RECTANGLE 2400X600

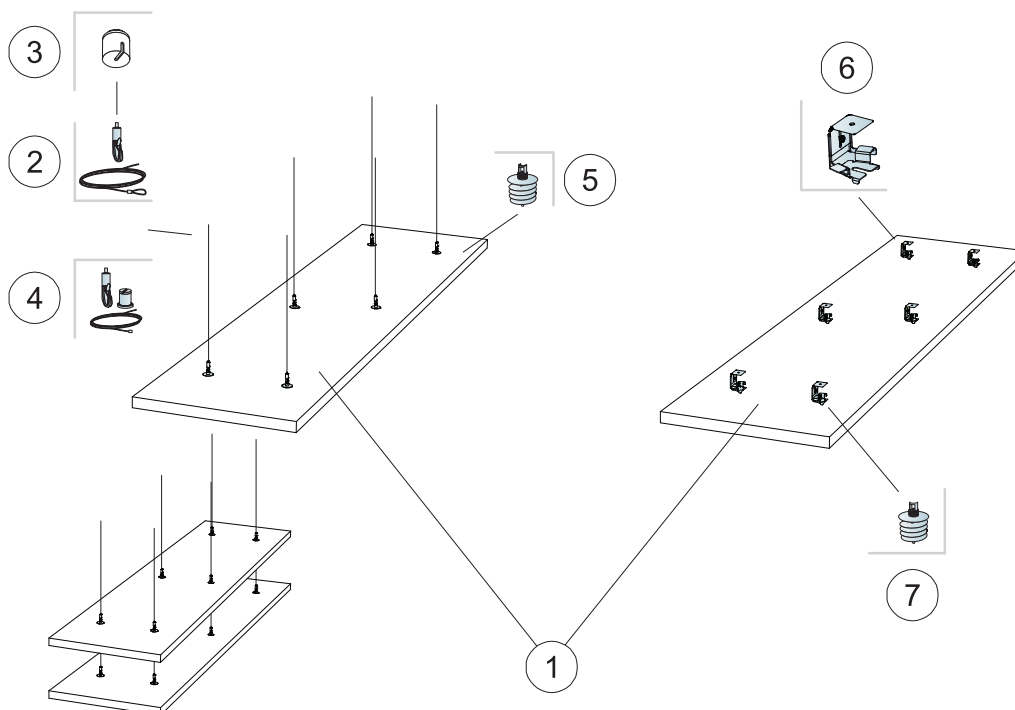

REPERCUSION M2 (EXCLUYENDO DESPERDICIOS)

		Formato, mm
		2400x600
1	Solo Rectangle	1,44m ² /panel
2	Connect Cable acero y cuelgue	6 /panel
3	Connect Embellecedor	6 /panel
4	Connect Kit Cable (Alt. 1. Opcional)	6 /panel
5	Connect Pieza helicoidal Solo (Alt. 1)	6 /panel
6	Connect Escuadra regul. Solo (Alt. 2)	6 /panel
7	Connect Pieza helicoidal Solo (Alt. 3)	6 /panel
Δ Profundidad mínima total del sistema: Δ1 140 mm / Δ2 90mm		-

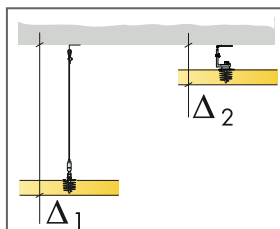

Consulte la cantidad especificada

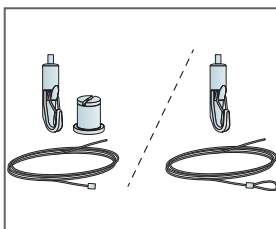

Dos tipos de solución de Cable de acero y cuelgue

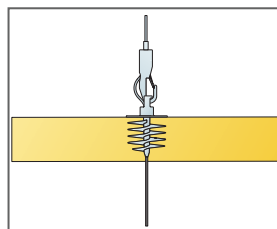

Los paneles se pueden descolgar creando distintas capas

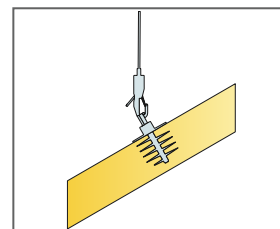

Los paneles se pueden instalar formando ángulos

DIAGRAMA DE INSTALACIÓN (M406) PARA ECOPHON SOLO RECTANGLE 2400X1200

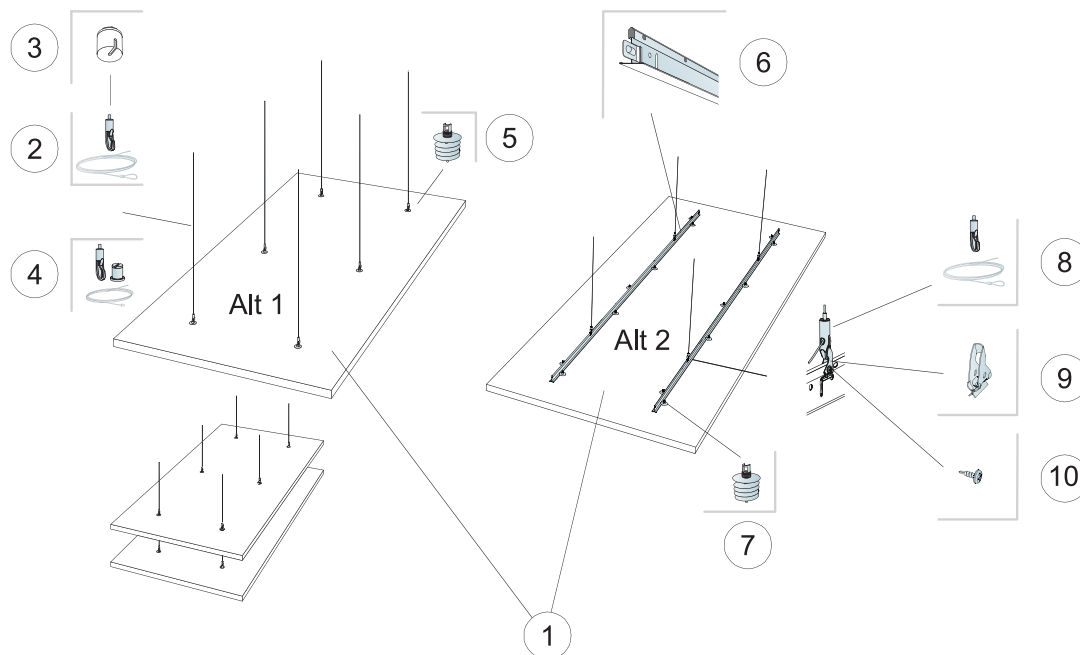

REPERCUSION M2 (EXCLUYENDO DESPERDICIOS)

		Formato, mm
		2400x1200
1	Solo Rectangle	2,88m ² /panel
2	Connect Cable acero y cuelgue	6 /panel
3	Connect Embellecedor	6 /panel
4	Connect Kit Cable (Alt 1. Opcional)	6 /panel
5	Connect Pieza helicoidal Solo (Alt. 1)	6 /panel
6	Connect T24 Perfil primario (Alt. 2)	2 /panel
7	Connect Pieza helicoidal Solo (Alt. 2)	14 /panel
8	Connect Cable acero y cuelgue (Alt. 2)	4 /panel
9	Connect Clip de cuelgue (Alt. 2)	4 /panel
10	Tornillo de instalación Connect BR (Alt. 2)	4 /panel
Δ Profundidad mínima total del sistema: Δ1 140 mm / Δ2 200 mm		-

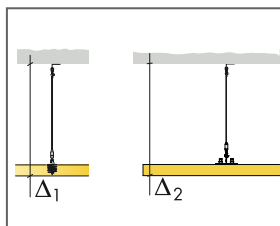

Consulte la cantidad especificada

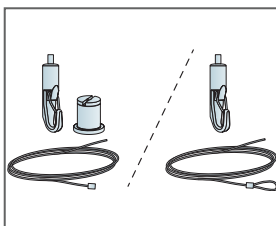

Dos tipos de solución de Cable de acero y cuelgue

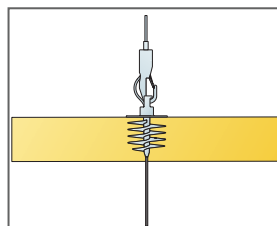

Los paneles se pueden descolgar creando distintas capas

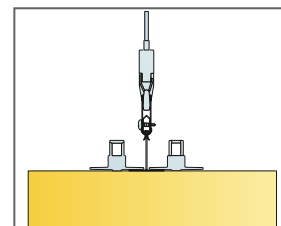

Instalación con perfil primario T24

DIAGRAMA DE INSTALACIÓN (M407) PARA ECOPHON SOLO RECTANGLE 2400X1200

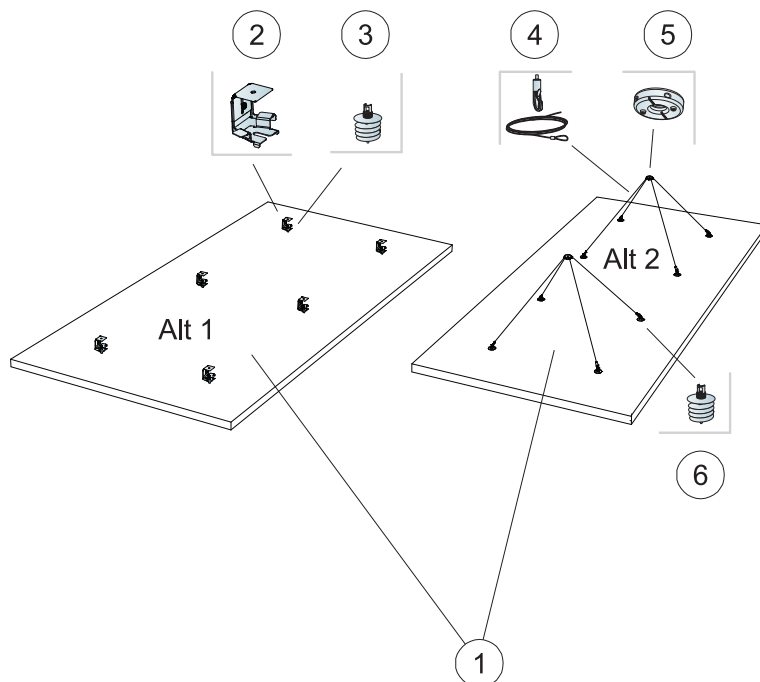

REPERCUSION M2 (EXCLUYENDO DESPERDICIOS)

		Formato, mm
		2400x1200
1	Solo Rectangle	2,88m ² /panel
2	Connect Escuadra regul. Solo (Alt. 1)	6 /panel
3	Connect Pieza helicoidal Solo (Alt. 1)	6 /panel
4	Connect Cable acero y cuelgue (Alt. 2)	4 /panel
5	Connect pieza sujeción única (Alt. 2)	2 /panel
6	Connect Pieza helicoidal Solo (Alt. 2)	8 /panel
Δ Profundidad mínima total del sistema: Δ1 90 mm / Δ2 500 mm		-

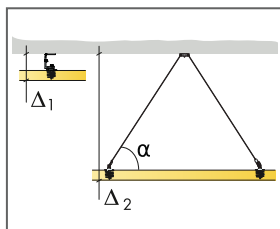

Consulte cantidad especificada

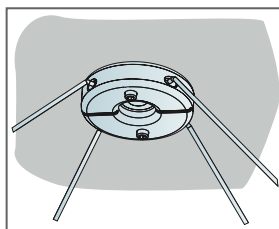

Detalle de Connect pieza de sujeción única

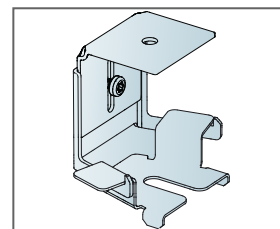

Pieza Escuadra regul. Solo. Profundidad total del sistema entre 90-130 mm

DIAGRAMA DE INSTALACIÓN (M408) PARA ECOPHON SOLO RECTANGLE 3000X1200

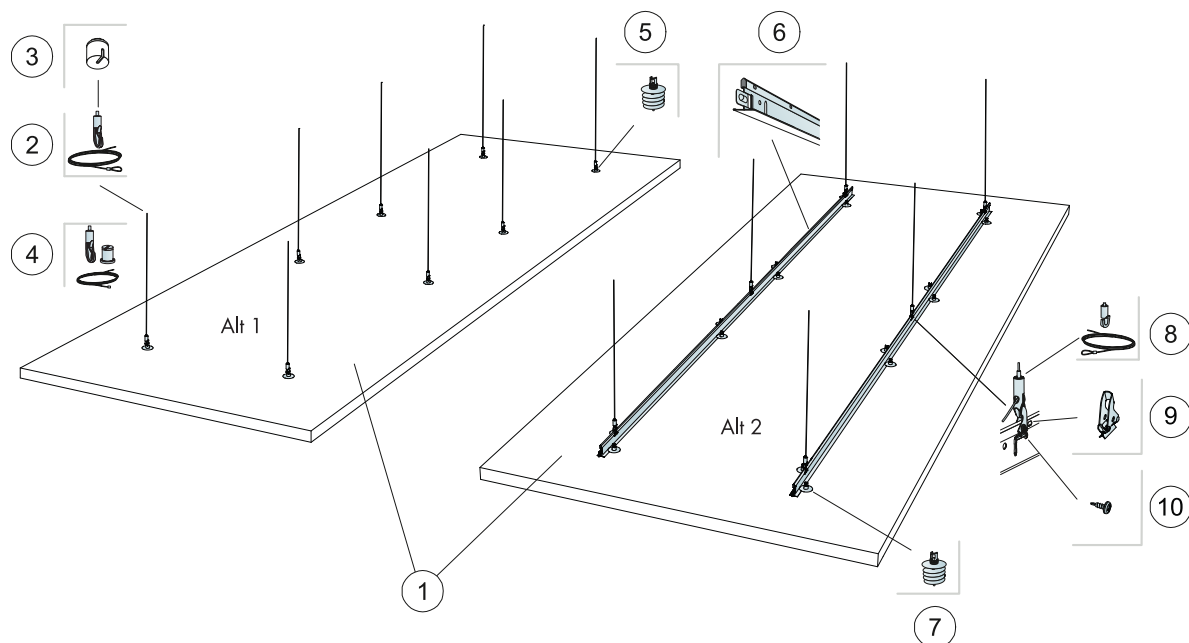

REPERCUSION M2 (EXCLUYENDO DESPERDICIOS)

		Formato, mm
		3000x1200
1	Solo Rectangle	3,6m ² /panel
2	Connect Cable acero y cuelgue (Alt. 1)	8 /panel
3	Connect Embellecedor (Alt 1, opcional)	8 /panel
4	Connect Kit Cable acero y cuelgue (Alt. 1, opcional)	8 /panel
5	Connect Pieza helicoidal Solo (Alt. 1)	8 /panel
6	Connect T24 Perfil primario (Alt. 2)	2 /panel
7	Connect Pieza helicoidal Solo (Alt. 2)	16 /panel
8	Connect Cable acero y cuelgue (Alt. 2)	6 /panel
9	Connect Clip de cuelgue (Alt. 2)	6 /panel
10	Tornillo de instalación Connect BR (Alt. 2)	6 /panel
Δ Profundidad mínima total del sistema: Δ1 140 mm / Δ2 200 mm		-

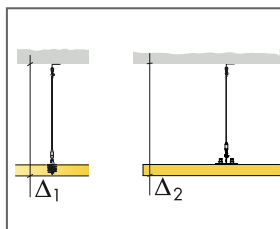

Consulte la cantidad especificada

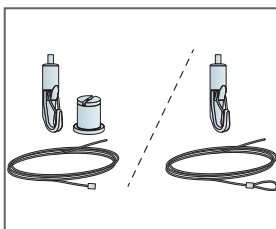

Dos tipos de solución de Cable de acero y cuelgue

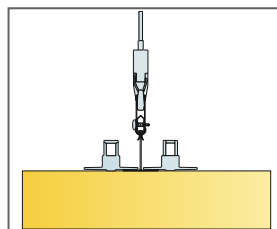

Instalación con perfil primario T24

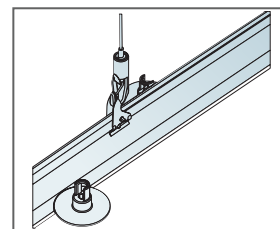

Instalación de clips de descuelgue

DIAGRAMA DE INSTALACIÓN (M506) PARA ECOPHON SOLO RECTANGLE KIT

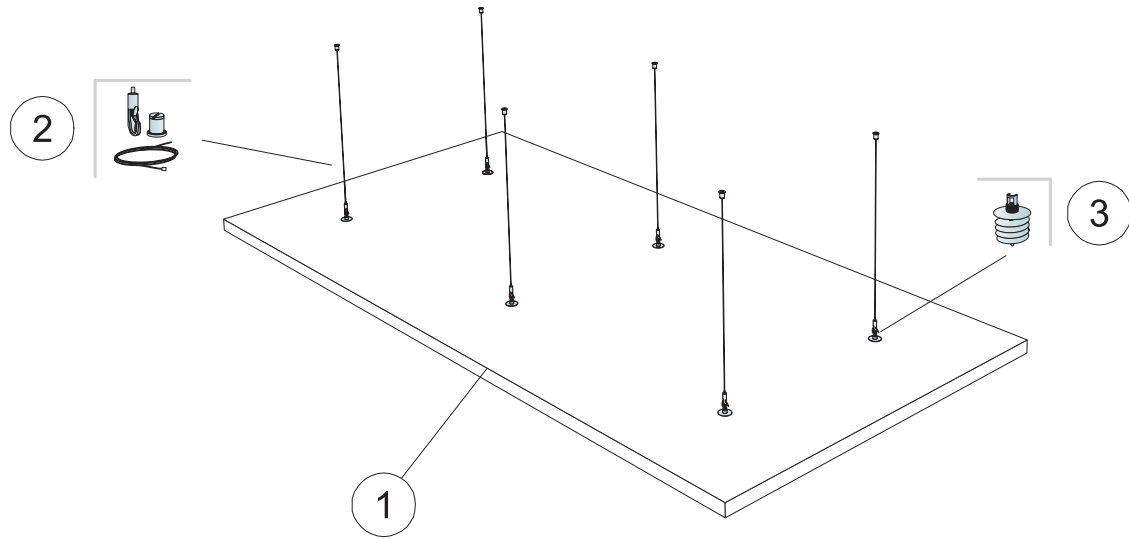

REPERCUSION M2 (EXCLUYENDO DESPERDICIOS)

	Formato, mm	
	1800x1200	2400x1200
1 Solo Rectangle Kit	2,16m ² /panel	2,88m ² /panel
2 Connect Kit Cable 1500mm (incluido)	-	-
3 Connect Pieza Helicoidal Solo (incluida)	-	-
Δ Profundidad mínima total del sistema: Δ 140 mm	-	-
Para instalar Connect Pieza helicoidal Solo, use Connect Broca Pieza helicoidal	-	-

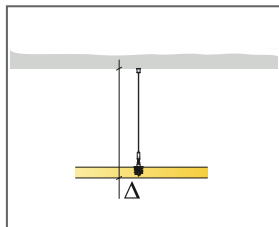

Ver cantidad especificada

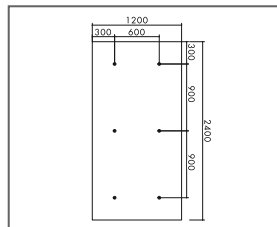

Descuelgue con pieza helicoidal, formato 2400 x 1200

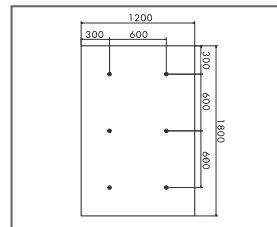

Descuelgue con pieza helicoidal, formato 1800 x 1200

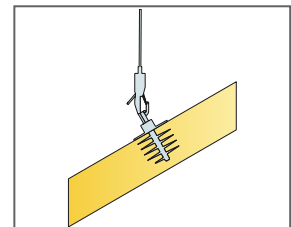

Los paneles se pueden instalar formando ángulos