



Ecophon Combison™ A, dB 42

Ecophon Combison™ dB besteht aus einer sichtbaren Unterkonstruktion und demontierbaren Platten. Geeignet als abgehängte, stark schallabsorbierende Decke und zur Schallisolierung zwischen Räumen, wenn die Trennwände nicht komplett bis zur Rohdecke hochgezogen sind. Auch geeignet zur Dämmung von vertikalen Geräuschen. Die Platte hat auf der Vorderseite eine Akutex FT-Oberfläche.



FORMATE

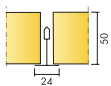

Abmessung, mm	600x600	1200x600
T24	•	•
Stärke (d)	50	50
Montageskizze	M531	M531

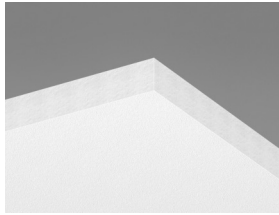

Combison A dB 42
Akustikdeckenplatte

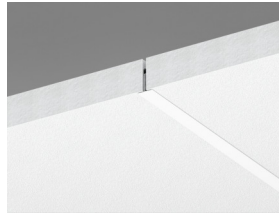

Abschnitt des Combison A dB 42
Systems



Combison A dB 42 system

Akustik



Schallabsorption:

Die Testergebnisse wurden gemäß DIN EN ISO 354 ermittelt. Klassifikation gemäß DIN EN ISO 11654.

α_p , Praktischer Absorptionsgrad

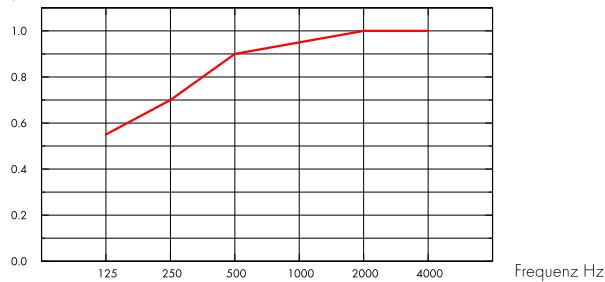

— Combison dB 42 A/E, 200 mm o.d.s.
o.d.s = tKh = totale Konstruktionshöhe

d mm	tKh mm	α_p , Praktischer Absorptionsgrad						α_w	Absorptionsklasse
		125 Hz	250 Hz	500 Hz	1000 Hz	2000 Hz	4000 Hz		
50	200	0.55	0.70	0.90	0.95	1.00	1.00	0.95	A

d mm	tKh mm	NRC	SAA
50	200	0.90	0.90

d mm	Produkt	D_{nfw}	R_w
		Weighted normalized flanking level difference, ISO 10848-2	Weighted sound reduction index, ISO 10140-2
50	-	42	21
-	+ 1 x Barrier	+4	-
-	+ 2 x Barrier	+8	-
-	+ 2 x 1200 XR	+3	-

Raumluftqualität



Zertifikat / Label	
Französisches VOC-Label	A
Finnische Emissionsklassifizierung M1	•



Ökologischer Fußabdruck



	kg CO ₂ equiv./m ²
Combison A dB 42	8,0

Lebenszyklusstufen A1 bis C4 aus EPD, in Übereinstimmung mit ISO 14025 / EN 15804



Circularity

Vollständig recycelbar.



Brandschutz

Land	Klasse		Platten: Nicht brennbar nach DIN EN ISO 1182.
Europa	EN 13501-1	A2-s1,d0	



Feuchtigkeitsbeständigkeit

Klasse A, relative Luftfeuchtigkeit 70% und 25°C gemäß EN 13964:2014.



Visuelles Erscheinungsbild

Akutex FT: White Frost, ähnlich RAL 9003, ähnlich NCS S 0500-N, Lichtreflexionsgrad 85%. Glanzgrad < 1. Weitere Informationen unter Farben und Oberflächen.



Reinigung

Akutex FT: Täglich Staubwischen und Staubsaugen sowie wöchentliche Feuchtreinigung möglich. Weitere Informationen unter Farben und Oberflächen.



Demontierbarkeit

Die Platten sind demontierbar. Mindesthöhe siehe Montageskizze.



Montage

gemäß Montageskizze, Montageanleitung. Informationen zur minimalen totalen Konstruktionshöhe siehe Materialspezifikation.



Systemgewicht

Das Gesamtgewicht des Systems einschließlich Unterkonstruktion beträgt ca. 7 kg/m².



Belastung

Zulässige Nutzlast, Tragkraft der Abhänger und Befestigungen siehe Montageskizze oder www.ecophon.de.



CE

Ecophon Deckensysteme sind CE-gekennzeichnet gemäß der europäischen einheitlichen Norm EN13964:2014. CE-gekennzeichnete Bauprodukte unterliegen einer Leistungserklärung (DoP), die es Kunden und Anwendern ermöglicht, die Leistung von auf dem europäischen Markt erhältlichen Produkten leicht zu vergleichen.

MONTAGESKIZZE (M531) FÜR COMBISON DB A, DB 42

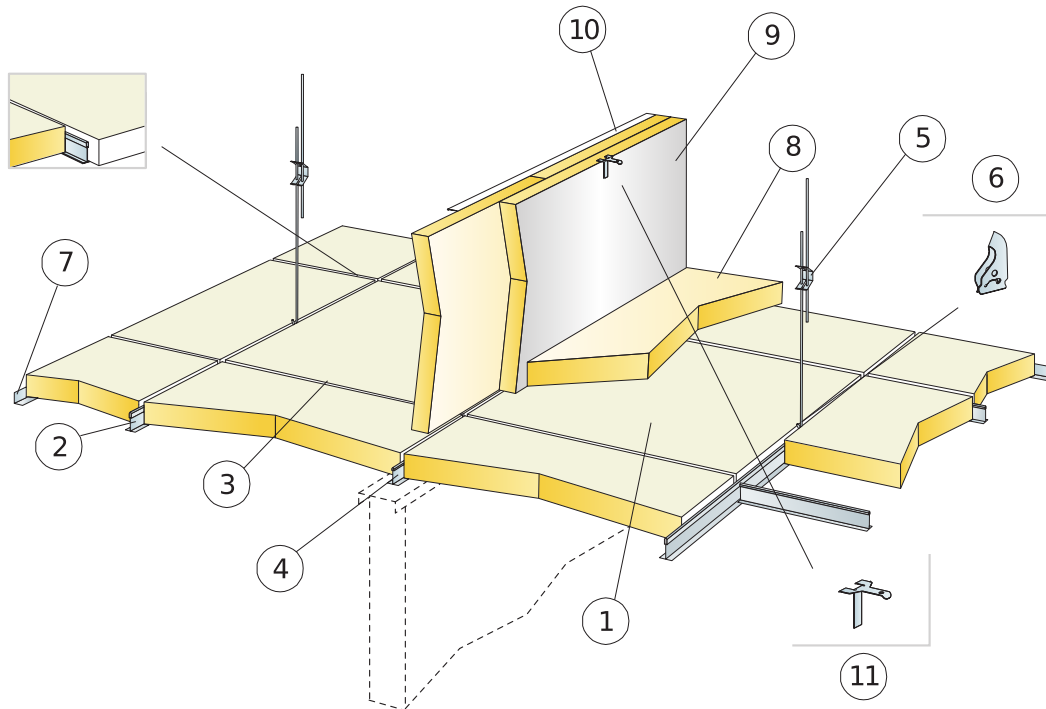

MATERIALSPEZIFIKATION (OHNE VERSCHNITT)

	Abmessung, mm	
	600x600	1200x600
1 Combison A, dB 42	2,8/m ²	1,4/m ²
2 Connect T24 Hauptschiene, Achsmaß 1200 mm (Maximalabstand von der Wand 300 mm)	0,9m/m ²	0,9m/m ²
3 Connect T24 Querschiene, L=1200 mm, max. Befestigungsabstand 600 mm	1,7m/m ²	1,7m/m ²
4 Connect Querschiene, L=600 mm	0,9m/m ²	-
5 Connect Schnellspannhänger, max. Befestigungsabstand 1200 mm (Maximalabstand von der Wand 600 mm)	0,7/m ²	0,7/m ²
6 Connect Abhänge-Clip (nicht für Schwimmbadklima)	0,7/m ²	0,7/m ²
7 Connect Wandwinkel, max. Befestigungsabstand 200 mm	nach Bedarf	nach Bedarf
8 Combison XR (bei Bedarf)	nach Bedarf	nach Bedarf
9 Combison Barrier (bei Bedarf)	nach Bedarf	nach Bedarf
10 Connect Wandwinkel zur oberen Befestigung der Combison Barrier (bei Bedarf)	nach Bedarf	nach Bedarf
11 Connect Friesbefestigung zur oberen Befestigung der Combison Barrier (bei Bedarf)	nach Bedarf	nach Bedarf
Δ Min. totale Konstruktionshöhe: 100 mm	-	-
δ Mindesthöhe für Demontierbarkeit: 210 mm	-	-

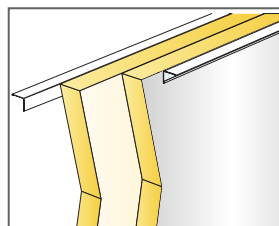
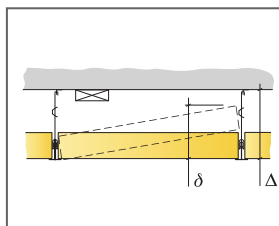

Bei doppelter Montage von Combison Barrier sollte die Folie nach außen zeigen.

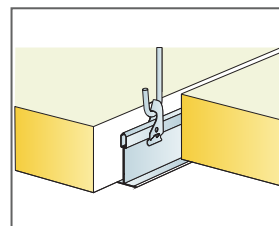

Abhängung mit Schnellspannhänger und Abhänge-Clip

Abmessung, mm	Max. Nutzlast [N]	Mindestragkraft [N]
600x600x50	15	160
1200x600x50	15	160

Nutzlast/Tragkraft